



**GEKIPS**

Documentation technique

# MINIMA

armoire mélaminé

**fit interiors**

# Index

---

<b>APVo4</b>	<b>4</b>
<b>APVo8</b>	<b>5</b>
<b>APV10</b>	<b>6</b>
<b>APV12</b>	<b>7</b>
<b>APV14</b>	<b>8</b>
<b>APV16</b>	<b>9</b>
<b>APV15</b>	<b>10</b>
<b>APV20</b>	<b>11</b>
<b>APVCHNW</b>	<b>12</b>
<b>APVCHPW</b>	<b>13</b>

---

<b>Numéros</b>	<b>14</b>
<b>Serrures</b>	<b>15</b>
<b>Accessoires</b>	<b>17</b>

# Minima

Système composé de casiers à colonne et de meubles suspendus, porte-casques ou coffres

## Optionnel

- Porte en MFC en différentes finitions (voir le Nuancier 2022)
- Structure intérieure en deux coloris: anthracite ou cachemire

### Porte

Finitions



THE SWATCH BOOK

### Caisse

Finitions



Anthracite



Cachemire

## Équipement inclus



Serrure cadénassable



Numéro en adhésif résiné

## Légende pour options sur demande

01

- Numéros  
(en remplacement de l'équipement standard)



- Serrures  
(en remplacement de l'équipement standard)



- Prise USB

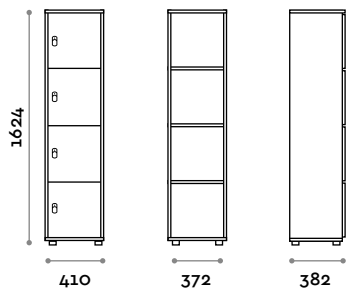

### APV04

#### Porte-casques 4 portes

- Portes et structure réalisées avec panneaux en MFC de 18 mm d'épaisseur
- Bordure en ABS avec colle polyuréthane
- Charnières certifiées pour 80.000 cycles d'ouverture et de fermeture
- Angle d'ouverture de la porte 110°
- Numéro pour porte en adhésif résiné avec logo Fit Interiors
- Serrure cadénassable

#### Dimensions

L 410 mm / P 382 mm / H 1624 mm

#### En option sur demande



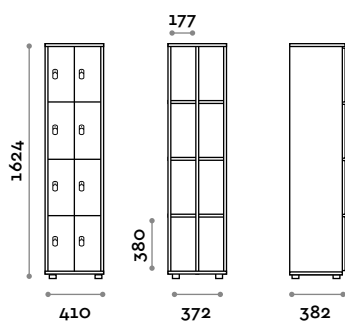

### APV08

#### Coffre 8 portes

- Portes et structure réalisées avec panneaux en MFC de 18 mm d'épaisseur
- Bordure en ABS avec colle polyuréthane
- Charnières certifiées pour 80.000 cycles d'ouverture et de fermeture
- Angle d'ouverture de la porte 110°
- Numéro pour porte en adhésif résiné avec logo Fit Interiors
- Serrure cadénassable

#### Dimensions

L 410 mm / P 382 mm / H 1624 mm

En option sur demande

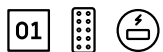

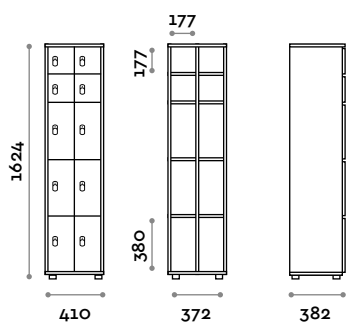

### APV10

#### Coffre 10 portes

- Portes et structure réalisées avec panneaux en MFC de 18 mm d'épaisseur
- Bordure en ABS avec colle polyuréthane
- Charnières certifiées pour 80.000 cycles d'ouverture et de fermeture
- Angle d'ouverture de la porte 110°
- Numéro pour porte en adhésif résiné avec logo Fit Interiors
- Serrure cadénassable

#### Dimensions

L 410 mm / P 382 mm / H 1624 mm

#### En option sur demande

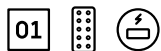

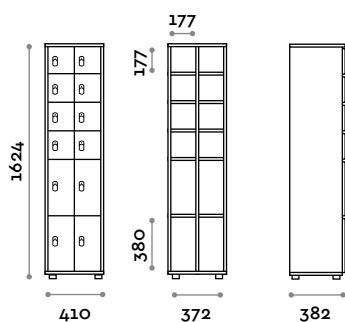

## APV12

### Coffre 12 portes

- Portes et structure réalisées avec panneaux en MFC de 18 mm d'épaisseur
- Bordure en ABS avec colle polyuréthane
- Charnières certifiées pour 80.000 cycles d'ouverture et de fermeture
- Angle d'ouverture de la porte 110°
- Numéro pour porte en adhésif résiné avec logo Fit Interiors
- Serrure cadénassable

### Dimensions

L 410 mm / P 382 mm / H 1624 mm

En option sur demande

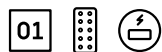

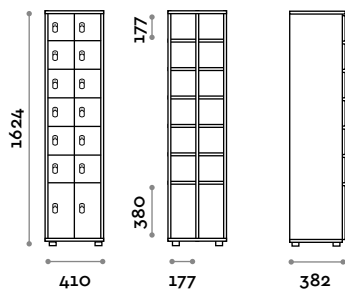

### APV14

#### Coffre 14 portes

- Portes et structure réalisées avec panneaux en MFC de 18 mm d'épaisseur
- Bordure en ABS avec colle polyuréthane
- Charnières certifiées pour 80.000 cycles d'ouverture et de fermeture
- Angle d'ouverture de la porte 110°
- Numéro pour porte en adhésif résiné avec logo Fit Interiors
- Serrure cadénassable

#### Dimensions

L 410 mm / P 382 mm / H 1624 mm

En option sur demande

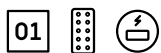



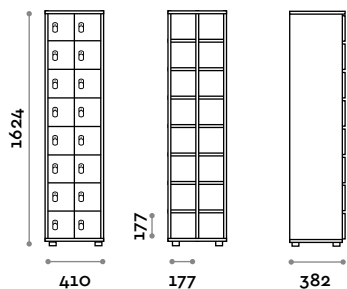

### APV16

#### Coffre 16 portes

- Portes et structure réalisées avec panneaux en MFC de 18 mm d'épaisseur
- Bordure en ABS avec colle polyuréthane
- Charnières certifiées pour 80.000 cycles d'ouverture et de fermeture
- Angle d'ouverture de la porte 110°
- Numéro pour porte en adhésif résiné avec logo Fit Interiors
- Serrure cadenassable

#### Dimensions

L 410 mm / P 382 mm / H 1624 mm

#### En option sur demande

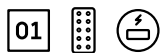

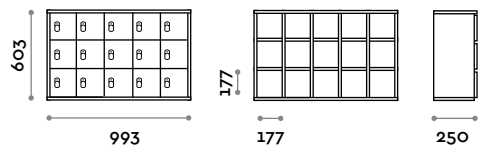

### APV15

#### Coffre 15 portes suspendu

- Portes et structure réalisées avec panneaux en MFC de 18 mm d'épaisseur
- Bordure en ABS avec colle polyuréthane
- Charnières certifiées pour 80.000 cycles d'ouverture et de fermeture
- Angle d'ouverture de la porte 110°
- Numéro pour porte en adhésif résiné avec logo Fit Interiors
- Serrure cadénassable

#### Dimensions

L 993 mm / P 250 mm / H 603 mm

#### En option sur demande

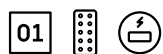

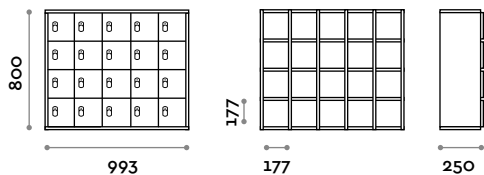

## APV20

### Coffre 20 portes suspendu

- Portes et structure réalisées avec panneaux en MFC de 18 mm d'épaisseur
- Bordure en ABS avec colle polyuréthane
- Charnières certifiées pour 80.000 cycles d'ouverture et de fermeture
- Angle d'ouverture de la porte 110°
- Numéro pour porte en adhésif résiné avec logo Fit Interiors
- Serrure cadénassable

### Dimensions

L 993 mm / P 250 mm / H 800 mm

### En option sur demande

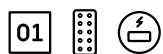

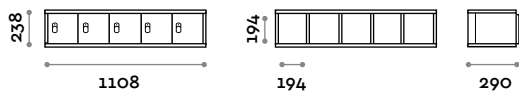

### APVCHNW

#### Meuble suspendu pour recharge smartphone, 5 portes

- Portes et structure réalisées avec panneaux en MFC de 18 mm d'épaisseur
- Bordure en ABS avec colle polyuréthane
- Charnières certifiées pour 80.000 cycles d'ouverture et de fermeture
- Angle d'ouverture de la porte 110°
- Numéro pour porte en adhésif résiné avec logo Fit Interiors
- Serrure cadénassable
- 1 appareil pour chaque compartiment
- Câble et alimentation inclus

#### Dimensions

L 1108 mm / P 290 mm / H 238 mm

En option sur demande

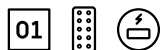

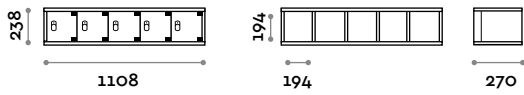

### APVCHPW

#### Meuble suspendu pour recharge smartphone, 5 portes en plexiglas transparent

- Structure réalisées avec panneaux en MFC de 18 mm d'épaisseur
- Bordure en ABS avec colle polyuréthane
- Charnières pivotantes avec angle d'ouverture de 165°
- Numéro pour porte en adhésif résiné avec logo Fit Interiors
- Serrure cadénassable
- 1 appareil pour chaque compartiment
- Câble et alimentation inclus

#### Dimensions

L 1108 mm / P 270 mm / H 238 mm

En option sur demande



# Numéros



---

## ACCIND

Numéro perforé sur plaque en acier

- Fixation avec vis
- En remplacement de l'équipement standard

**Dimensions**

L 62 mm / H 20 mm



---

## ACCRES1

Numéro en adhésif résiné, jaune et noir

- Avec logo Fit Interiors noir
- En remplacement de l'équipement standard

**Dimensions**

L 90 mm / H 90 mm



---

## ACCRES2

Numéro en adhésif résiné, noir et blanc

- Avec logo Fit Interiors rouge
- En remplacement de l'équipement standard

**Dimensions**

L 90 mm / H 90 mm



---

## ACCRES3

Numéro en adhésif résiné, rouge et blanc

- Avec logo Fit Interiors noir
- En remplacement de l'équipement standard

**Dimensions**

L 90 mm / H 90 mm

# Serrures

## Serrures mécaniques



### ACCHIAVE

Serrure à clé

- 2 clés incluses et un porte-clés numéroté
- En remplacement de l'équipement standard



### ACCDKDI

Serrure à combinaison mécanique DIAL

- En remplacement de l'équipement standard



### ACCCOMBI

Serrure à combinaison mécanique avec poignée

- Combi Lock
- En remplacement de l'équipement standard



### ACCKEYLESS

Serrure à combinaison mécanique P1

- Satin nickel
- En remplacement de l'équipement standard



### ACCKEYLESS1

Serrure à combinaison mécanique P1

- Satin gold
- En remplacement de l'équipement standard



### ACCKEYLESS2

Serrure à combinaison mécanique P1

- Matte black
- En remplacement de l'équipement standard



### ACCKEYLESS3

Serrure à combinaison mécanique P1

- Matte white
- En remplacement de l'équipement standard

## Serrures numériques à batterie



---

### ACCAXSTD

Axis standard avec poignée

- Serrure numérique Digilock
- En remplacement de l'équipement standard



---

### ACCAXVER

Axis vertical avec poignée

- Serrure numérique Digilock
- En remplacement de l'équipement standard



---

### ACCDLKN

Next Cue avec clavier

- Serrure numérique Digilock
- En remplacement de l'équipement standard



---

### ACCDKSO

Solaz avec poignée

- Serrure numérique/mécanique Digilock
- En remplacement de l'équipement standard



## Serrures sans-contact



### ACCGAT

Mod. 7010

- Piles et jeu de boulons inclus
- En remplacement de l'équipement standard



### ACCDLKNRFID

Next Cue

- Serrure de proximité Digilock
- En remplacement de l'équipement standard



### ACCAXSTDRFID

Axis standard avec poignée

- Serrure de proximité Digilock
- En remplacement de l'équipement standard



### ACCAXVERRFID

Axis vertical avec poignée

- Serrure de proximité Digilock
- En remplacement de l'équipement standard



### ACCOJPRO

OTS Basic

- Serrure de proximité Ojmar
- Avec batterie incluse
- En remplacement de l'équipement standard

## Accessoires



### ACCUSB

Prise USB

- 5V complet avec alimentation 100-240 V; 50-60 Hz - IP20



**GEKIPS**

Partenaire *fit interiors*

77 rue du 14 Juillet  
94700 MAISONS-ALFORT  
01 41 78 68 40  
[contact@gekips.com](mailto:contact@gekips.com)